

De collectie Console is een volledig modulair kastensysteem waarmee u uw persoonlijke kast kunt samenstellen. De basis van dit Console systeem vormt een 45cm diep laag podium of een lowboard, waarop u de open vakkenkasten van 33cm diep kunt plaatsen. Daarnaast zijn er basiskasten van 45cm diep welke solitair geplaatst kunnen worden, of opgenomen in de wandsamenstelling.

**RECHTE PODIA & ZIJDEN**

Het podium van het Console systeem is 45cm diep, 3.8cm dik en is in 11 standaard lengtematen verkrijgbaar van 80 tot 280cm. Daarnaast bestaat de mogelijkheid om een podiumdeel op maat in te korten op iedere gewenste lengte. De podia zijn standaard rondom afgewerkt en kunnen worden uitgevoerd met een sluitzijde of bij koppeling een tussenzijde.

Bij vrije overspanning van meer dan 150cm dient er een steunprofiel onder het podium aangebracht te worden.

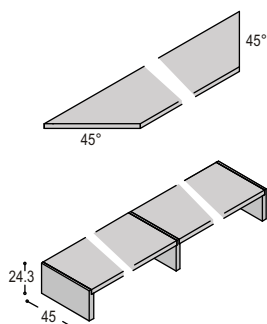
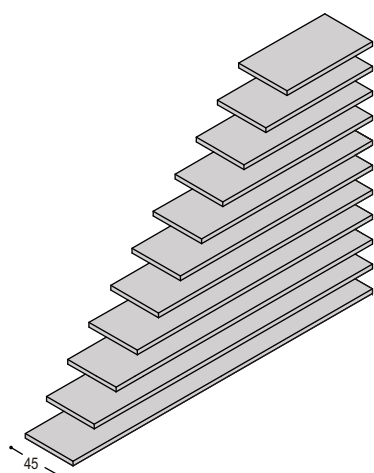

		uni- of effectlak	hoogglans	hout
<b>KC-P08</b>	recht podiumblad 80x45x3.8cm	148,-	217,-	190,-
<b>KC-P10</b>	recht podiumblad 100x45x3.8cm	166,-	248,-	217,-
<b>KC-P12</b>	recht podiumblad 120x45x3.8cm	186,-	279,-	246,-
<b>KC-P14</b>	recht podiumblad 140x45x3.8cm	205,-	308,-	275,-
<b>KC-P16</b>	recht podiumblad 160x45x3.8cm	223,-	338,-	302,-
<b>KC-P18</b>	recht podiumblad 180x45x3.8cm	244,-	369,-	331,-
<b>KC-P20</b>	recht podiumblad 200x45x3.8cm	261,-	398,-	360,-
<b>KC-P22</b>	recht podiumblad 220x45x3.8cm	282,-	428,-	387,-
<b>KC-P24</b>	recht podiumblad 240x45x3.8cm	300,-	458,-	416,-
<b>KC-P26</b>	recht podiumblad 260x45x3.8cm	321,-	490,-	445,-
<b>KC-P28</b>	recht podiumblad 280x45x3.8cm	339,-	519,-	473,-
	inkorten podiumblad op gewenste lengte	75,-	75,-	75,-
<b>KC-PSL</b>	podiumblad 45° afschuinen links (steunpootje gebruiken)	90,-	90,-	90,-
<b>KC-PSR</b>	podiumblad 45° afschuinen rechts (steunpootje gebruiken)	90,-	90,-	90,-
<b>KC-PZL</b>	podium sluitzijde links, 24.3x45x3.8cm	95,-	151,-	117,-
<b>KC-PZR</b>	podium sluitzijde rechts, 24.3x45x3.8cm	95,-	151,-	117,-
<b>KC-PZT</b>	podium tussenzijde, 24.3x45x3.8cm	95,-	151,-	117,-
<b>KC-PSP</b>	steunprofiel per meter bij overspanning boven 150cm	64,-		
<b>KC-SP</b>	steunpootje onder podium, rond 3.5cm	53,-		

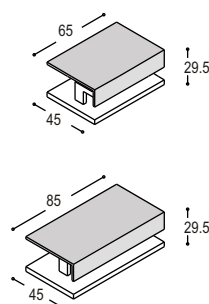
**KC**
**TV TROLLEY**

		uni- of effectlak	hoogglans	hout
<b>KC-TT65</b>	TV trolley 65x45cm met onderblad met ingefreesde zachte zwenkwielen in hout of lak, bovenblad en metalen beugels altijd in lak ..., 29.5cm hoog (ruimte apparatuur 10.5x44x45cm)	577,-	674,-	623,-
<b>KC-TT85</b>	TV trolley 85x45cm met onderblad met ingefreesde zachte zwenkwielen in hout of lak, bovenblad en metalen beugels altijd in lak ..., 29.5cm hoog (ruimte apparatuur 10.5x54x45cm)	608,-	718,-	664,-

**LOWBOARD**

Naast de standaard podia van 3,8cm dik is er ook een lowboard. Dit lowboard kan worden uitgevoerd met een klep of met een dubbele lade aan één front. Dit lowboard heeft altijd 2 sluitzijden. Wanneer doorgekoppeld wordt, worden 2 sluitzijden automatisch 1 koppelzijde. Bij de uitvoeringen hoogglans en hout praten we uitsluitend over het front, bovenblad en de sluitzijden; het binnenwerk van dit lowboard is altijd uitgevoerd in uni- of effectlak.

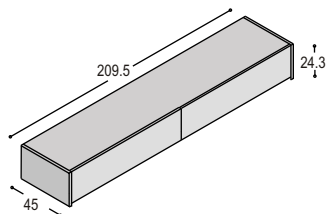
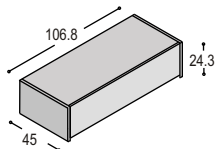

		uni- of effectlak	hoogglans	hout
<b>KC-LB10</b>	lowboard 106.8x45x24.3cm, inclusief links en rechts een sluitzijde en stelvoetjes	878,-	1.046,-	1.013,-
<b>KC-LBKB</b>	klep 102.5x22.4cm in lowboard	197,-	253,-	242,-
		<u>1.075,-</u>	<u>1.299,-</u>	<u>1.255,-</u>
<b>KC-LB10</b>	lowboard 106.8x45x24.3cm, inclusief links en rechts een sluitzijde en stelvoetjes	878,-	1.046,-	1.013,-
<b>KC-LBLB</b>	dubbele zilveren lade met één front 102.5x22.4cm in lowboard	392,-	448,-	440,-
		<u>1.270,-</u>	<u>1.494,-</u>	<u>1.453,-</u>
<b>KC-LB20</b>	lowboard 209.5x45x24.3cm, inclusief links en rechts een sluitzijde en stelvoetjes	1.175,-	1.396,-	1.357,-
<b>KC-LBKB</b>	klep 102.5x22.4cm in lowboard	197,-	253,-	242,-
<b>KC-LBLB</b>	dubbele zilveren lade met één front 102.5x22.4cm in lowboard	392,-	448,-	440,-
		<u>1.764,-</u>	<u>2.097,-</u>	<u>2.039,-</u>
<b>ACC-CDB045</b>	CD bodem in lade 45.5cm breed, t.b.v. 72 CD's, in zilver kunststof, prijs per lade (aan één front zitten 2 laden)	66,-		

**ACCESSOIRES**

<b>K-KLEM</b>	losse kunststof kabelklem, ter plekke toe te passen voor kabelgeleiding	5,-
<b>K-UIT-C</b>	uitsparing 8x2cm in blad met snoerborstel	45,-
<b>K-BUSM</b>	meegelakte kabelbus in podium ø 60mm	50,-
<b>K-BUSR</b>	RVS kabelbus in podium ø 60mm	70,-

**BASISKASTEN**

De basiskasten van het Console systeem worden opgebouwd met staanders en indelingen en zijn 45cm diep. De staanders zijn standaard voorzien van een bokje met 2 vierkante pootjes, met in het voorste pootje een stelvoet.

De kastindelingen zijn 101.9cm breed en worden uitgevoerd met asymmetrische en symmetrische dichte deuren, of met deuren met een uitsparing en een setje van 3 laden in lak... in het midden.

Bij de hoogglans uitvoering praten we uitsluitend over de deur, de indeling is altijd uitgevoerd in een uni- of effectlak. Bij de uitvoering hout is alleen het front én de bovenplank in hout, de indeling wordt altijd uitgevoerd in uni of effectlak.

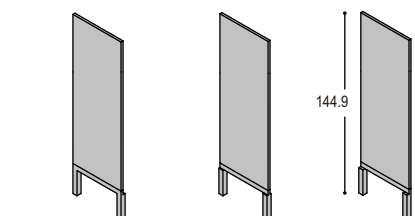
**KC-SB3L**

staander basiskast links 144.9x45x1.9cm  
incl. bokje met vierkante pootjes en stelvoet

 uni- of  
effectlak

hoogglans

hout

**306,-**
**n.v.t.**
**488,-**
**KC-SB3T**

staander basiskast tussen 144.9x45x1.9cm  
incl. bokje met vierkante pootjes en stelvoet

**306,-**
**n.v.t.**
**488,-**
**KC-SB3R**

staander basiskast rechts 144.9x45x1.9cm  
incl. bokje met vierkante pootjes en stelvoet

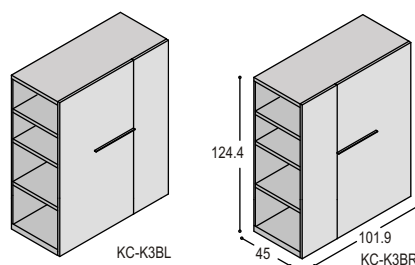
**306,-**
**n.v.t.**
**488,-**

**KC-K3BL**

kastindeling 124.4x101.9x45cm met brede deur  
links, inclusief 3 vaste planken en RVS greep

**1.301,-**
**1.640,-**
**1.649,-**
**KC-K3BR**

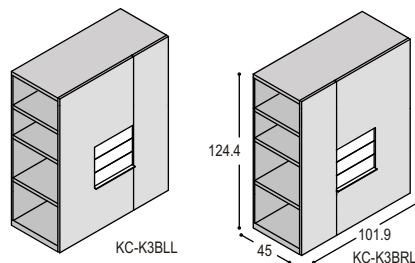
kastindeling 124.4x101.9x45cm met brede deur  
rechts, inclusief 3 vaste planken en RVS greep

**1.301,-**
**1.640,-**
**1.649,-**

**KC-K3BLL**

kastindeling 124.4x101.9x45cm met brede deur  
links, met setje van 3 zilveren laden met frontjes  
in lak ..., inclusief 3 vaste planken en RVS greep

**1.920,-**
**2.259,-**
**2.303,-**
**KC-K3BRL**

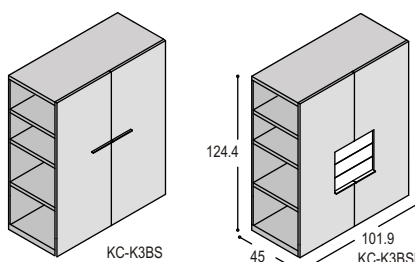
kastindeling 124.4x101.9x45cm met brede deur  
rechts, met setje van 3 zilveren laden met frontjes  
in lak..., inclusief 3 vaste planken en RVS greep

**1.920,-**
**2.259,-**
**2.303,-**

**KC-K3BS**

kastindeling 124.4x101.9x45cm met symmetrische  
deuren, inclusief 3 vaste planken en RVS grepen

**1.301,-**
**1.640,-**
**1.649,-**
**KC-K3BSL**

kastindeling 124.4x101.9x45cm met symmetrische  
deuren, met setje van 3 zilveren laden met frontjes  
in lak..., inclusief 3 vaste planken en RVS grepen

**1.920,-**
**2.259,-**
**2.303,-**
**KC-MPLH**

meerprijs voor setje van 3 laden in hout óf hoog-  
glans i.p.v. uni- of effectlak

**n.v.t.**
**90,-**
**20,-**
**KC**
**ACCESSOIRES**
**K-UIT-A**

uitsparing in achterschot 10x30cm met afgeronde hoeken **30,-**

**K-UIT-CD**

uitsparing 8x2cm in bovenblad met snoerborstel, inclusief **75,-**  
uitsparing in achterschot 8x8cm

**VLOERSTAANDERS**

Voor vakkenkasten die opgebouwd of doorgebouwd worden op de vloer, zijn er vloerstaanders welke aan de onderzijde zijn voorzien van een stelvoetje.

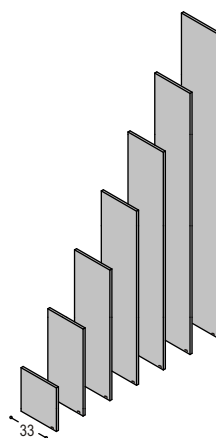

		uni- of effectlak	hout
<b>KC-SV1</b>	vloerstaander vakkenkast, 39.3x33x1.9cm inclusief stelvoetje	108,-	152,-
<b>KC-SV2</b>	vloerstaander vakkenkast, 74.5x33x1.9cm inclusief stelvoetje	128,-	190,-
<b>KC-SV3</b>	vloerstaander vakkenkast, 109.7x33x1.9cm inclusief stelvoetje	150,-	227,-
<b>KC-SV4</b>	vloerstaander vakkenkast, 144.9x33x1.9cm inclusief stelvoetje	169,-	264,-
<b>KC-SV5</b>	vloerstaander vakkenkast, 180.1x33x1.9cm inclusief stelvoetje	190,-	302,-
<b>KC-SV6</b>	vloerstaander vakkenkast, 215.3x33x1.9cm inclusief stelvoetje	209,-	340,-
<b>KC-SV7</b>	vloerstaander vakkenkast, 250.5x33x1.9cm inclusief stelvoetje	230,-	378,-
	meerprijs inkorten vloerstaander aan bovenzijde (voor montage is er minimaal 2cm ruimte nodig boven de kast)	75,-	75,-

**PODIUMSTAANDERS**

Op de lage podia van 3.8cm dik kunnen vakkenkasten gebouwd worden. Hiervoor gebruikt u de podiumstaanders van 33cm diep, welke voorzien kunnen worden van een verlengzijde. Wanneer u deze podiumstaanders op een lowboard toepast, heeft u geen verlengzijden nodig.

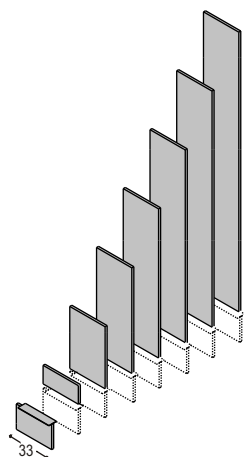

		uni- of effectlak	hout
<b>KC-SPV</b>	verlengzijde 20.5x33cm met aluminium bevestigingsplaat, inclusief stelvoetje	76,-	96,-
<b>KC-SP0</b>	podiumstaander vakkenkast, 15x33x1.9cm exclusief verlengzijde,	85,-	112,-
<b>KC-SP1</b>	podiumstaander vakkenkast, 50.2x33x1.9cm exclusief verlengzijde,	106,-	150,-
<b>KC-SP2</b>	podiumstaander vakkenkast, 85.4x33x1.9cm exclusief verlengzijde,	126,-	187,-
<b>KC-SP3</b>	podiumstaander vakkenkast, 120.6x33x1.9cm exclusief verlengzijde,	146,-	224,-
<b>KC-SP4</b>	podiumstaander vakkenkast, 155.8x33x1.9cm exclusief verlengzijde,	166,-	262,-
<b>KC-SP5</b>	podiumstaander vakkenkast, 191x33x1.9cm exclusief verlengzijde	187,-	300,-
<b>KC-SP6</b>	podiumstaander vakkenkast, 226.2x33x1.9cm exclusief verlengzijde	207,-	338,-
	meerprijs inkorten podiumstaander aan bovenzijde (voor montage is er minimaal 2cm ruimte nodig boven de kast)	75,-	75,-

**OPZETSTAANDERS**

Voor vakkenkasten die doorgebouwd worden op basiskasten, of bij gebruik van brugschappen, dient u de opzetstaanders te gebruiken. Deze opzetstaanders zijn 15cm korter dan de podiumstaanders.

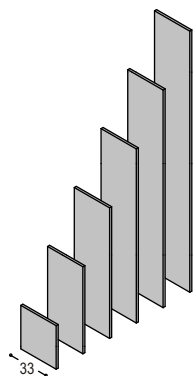

		uni- of effectlak	hout
<b>KC-SO1</b>	opzetstaander vakkenkast, 35.2x33x1.9cm	95,-	134,-
<b>KC-SO2</b>	opzetstaander vakkenkast, 70.4x33x1.9cm	116,-	172,-
<b>KC-SO3</b>	opzetstaander vakkenkast, 105.6x33x1.9cm	136,-	210,-
<b>KC-SO4</b>	opzetstaander vakkenkast, 140.8x33x1.9cm	157,-	248,-
<b>KC-SO5</b>	opzetstaander vakkenkast, 176x33x1.9cm	177,-	286,-
<b>KC-SO6</b>	opzetstaander vakkenkast, 211.2x33x1.9cm	198,-	324,-
	meerprijs inkorten opzetstaander aan bovenzijde (voor montage is er minimaal 2cm ruimte nodig boven de kast)	75,-	75,-

**KC**

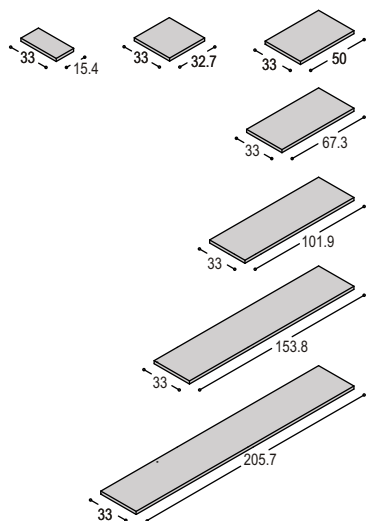
**VAKKENKAST PLANKEN**

		uni- of effectlak	hout
<b>KC-TPVX</b>	tussenplank vakkenkast extra smal, 15.4x33x2.5cm	58,-	89,-
<b>KC-TPVS</b>	tussenplank vakkenkast smal, 32.7x33x2.5cm	66,-	95,-
<b>KC-TPVB</b>	tussenplank vakkenkast breed, 50x33x2.5cm	73,-	112,-
<b>KC-BSVS2</b>	brugschap vakkenkast over 2 smalle vakken 67.3x33x2.5cm (denk aan achterwand)	101,-	153,-
<b>KC-BSVS3</b>	brugschap vakkenkast over 3 smalle vakken 101.9x33x2.5cm (denk aan achterwand)	118,-	190,-
<b>KC-BSVB2</b>	brugschap vakkenkast over 2 brede vakken 101.9x33x2.5cm (denk aan achterwand)	118,-	190,-
<b>KC-BSVB3</b>	brugschap vakkenkast over 3 brede vakken 153.8x33x2.5cm (denk aan achterwand)	141,-	244,-
<b>KC-BSVB4</b>	brugschap vakkenkast over 4 brede vakken 205.7x33x2.5cm (denk aan achterwand)	165,-	298,-

**ACHTERWANDEN**

Wanneer een open vakkenraster niet aan een basiskast gekoppeld is en hier geen nissen of laden in gebruikt worden, dient u voor de stabiliteit van de kast minimaal 1 op de 5 vakken te voorzien van een achterwand, of de kast vast te zetten met de wandbevestigingsbeugel

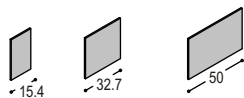

		uni- of effectlak	hout
<b>KC-AWX1</b>	<i>achterwanden 1 vak hoog:</i> achterwand vakkenkast, 1 extra smal vak breed, 15.4x33.7x1cm	38,-	n.v.t.
<b>KC-AWS1</b>	achterwand vakkenkast, 1 smal vak breed, 32.7x33.7x1cm	41,-	n.v.t.
<b>KC-AWB1</b>	achterwand vakkenkast, 1 breed vak breed, 50x33.7x1cm	44,-	n.v.t.
<b>KC-AWS2</b>	achterwand bij brugschap, 2 smalle vakken breed, 67.3x33.7x1cm	69,-	n.v.t.
<b>KC-AWB2</b>	achterwand bij brugschap, 2 brede vakken breed, 101.9x33.7x1cm	83,-	n.v.t.
<b>KC-AWB3</b>	achterwand bij brugschap, 3 brede vakken breed, 153.8x33.7x1cm	101,-	n.v.t.
<b>KC-AWB22</b>	<i>achterwanden 2 vakken hoog:</i> achterwand bij brugschap, 2 brede vakken breed, 101.9x68.9x1cm	121,-	n.v.t.
<b>KC-AWB32</b>	<i>achterwanden 3 vakken hoog:</i> achterwand bij brugschap, 2 brede vakken breed, 101.9x104.1x1cm	158,-	n.v.t.
<b>KC-WB</b>	set van 2 wandbevestigingsbeugels, inclusief schroeven en wandpluggen	8,-	

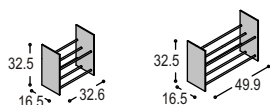
**CD REKKEN**

<b>KC-CDS</b>	CD rek in vakkenkast smal, t.b.v. 62 CD's zijden in lak..., staafjes lak zilver	126,-	
<b>KC-CDB</b>	CD rek in vakkenkast breed, t.b.v. 96 CD's zijden in lak..., staafjes lak zilver	131,-	

**DEUREN IN VAKKENKAST**

De open vakkenkasten kunnen worden voorzien van deuren van 2, 3 of 4 vakken hoog. De prijs van deze deuren is inclusief de benodigde achterwandjes. De schappen achter de deuren moeten dan ondieper besteld worden.

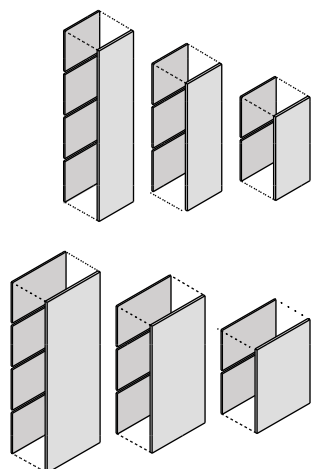

		uni- of effectlak	hoogglans	hout
<b>KC-D2VS</b>	deur in vakkenkast smal, 2 vakken hoog, inclusief 2 smalle achterwandjes in lak	199,-	281,-	250,-
<b>KC-D3VS</b>	deur in vakkenkast smal, 3 vakken hoog, inclusief 3 smalle achterwandjes in lak	258,-	366,-	327,-
<b>KC-D4VS</b>	deur in vakkenkast smal, 4 vakken hoog, inclusief 4 smalle achterwandjes in lak	313,-	445,-	408,-
<b>KC-D2VB</b>	deur in vakkenkast breed, 2 vakken hoog, inclusief 2 brede achterwandjes in lak	220,-	330,-	292,-
<b>KC-D3VB</b>	deur in vakkenkast breed, 3 vakken hoog, inclusief 3 brede achterwandjes in lak	286,-	433,-	405,-
<b>KC-D4VB</b>	deur in vakkenkast breed, 4 vakken hoog, inclusief 4 brede achterwandjes in lak	359,-	542,-	497,-
<b>KC-OPVS</b>	ondiepe plank in vakkenkast, 32.7x30.8x2.5cm	66,-	n.v.t.	95,-
<b>KC-OPVB</b>	ondiepe plank in vakkenkast, 50x30.8x2.5cm	73,-	n.v.t.	112,-

**LADEN IN VAKKENKAST**

De vakkenkasten kunnen ook worden voorzien van een setje met 2 laden. Deze laden hebben dubbel uittrekbare lopers en sluiten d.m.v. een druksluiting. Een setje laden is altijd inclusief het achterwandje.

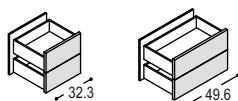

		uni- of effectlak	hoogglans	hout
<b>KC-LVS</b>	setje van 2 zilveren laden in vakkenkast smal, 32.7x32.7cm, inclusief achterwand	456,-	536,-	501,-
<b>KC-LVB</b>	setje van 2 zilveren laden in vakkenkast breed, 50x32.7cm, inclusief achterwand	477,-	571,-	535,-

**VLOERNISSEN**

De vloernissen kunnen gebruikt worden als apparatuurkast of kast met laden. Deze nissen zijn 45cm diep en steken met een brede kraag voor de vakkenkasten uit. In deze nissen komt een nis-indeling.

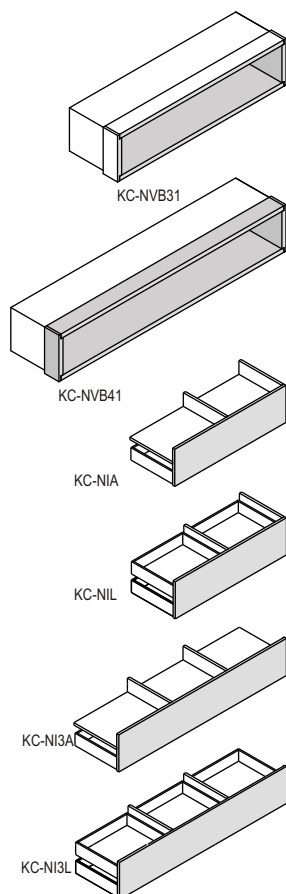

		uni- of effectlak	hout
<b>KC-NVB31</b>	open vloernis in vakkenkast, 3 vakken breed, 1 vak hoog 157.6x37.7x45cm, met een 3.8cm dikke kraag van 12cm breed, inclusief 2 stelvoetjes*	828,-	1.215,-
<b>KC-NVB41</b>	open vloernis in vakkenkast, 4 vakken breed, 1 vak hoog 209.5x37.7x45cm, met een 3.8cm dikke kraag van 12cm breed, inclusief 3 stelvoetjes*	920,-	1.399,-
<i>*altijd in combinatie met nis-indeling toepassen</i>			
<b>KC-NIA</b>	nis-indeling met 2 smalle zilveren laden met hoog front 100.65cm breed, 29.7cm hoog, met 2 schappen t.b.v. apparatuur, geschikt voor vloernis KC-NVB31 én KC-NVB41	595,-	752,-
<b>KC-NIL</b>	nis-indeling met 2 smalle zilveren laden met hoog front 100.65cm breed, 29.7cm hoog, met 2 extra binnenladen, geschikt voor vloernis KC-NVB31 én KC-NVB41	654,-	812,-
<b>KC-NI3A</b>	nis-indeling met 3 smalle zilveren laden met hoog front 149.6cm breed, 29.7cm hoog, met 3 schappen t.b.v. apparatuur, alleen geschikt voor vloernis KC-NVB31	1.035,-	1.211,-
<b>KC-NI3L</b>	nis-indeling met 3 smalle zilveren laden met hoog front 149.6cm breed, 29.7cm hoog, met 3 extra binnenladen, alleen geschikt voor vloernis KC-NVB31	1.204,-	1.446,-
<b>ACC-CDB045</b>	CD bodem in lade met front van nis-indeling, 45.5cm breed, t.b.v. 72 CD's (niet geschikt voor binnenlade)	66,-	

**Let op: bij het samenstellen van een vloernis ook altijd twee brugschappen én twee (vloer)staanders opnemen!**

**tekenraster Console - schaal 1:20**

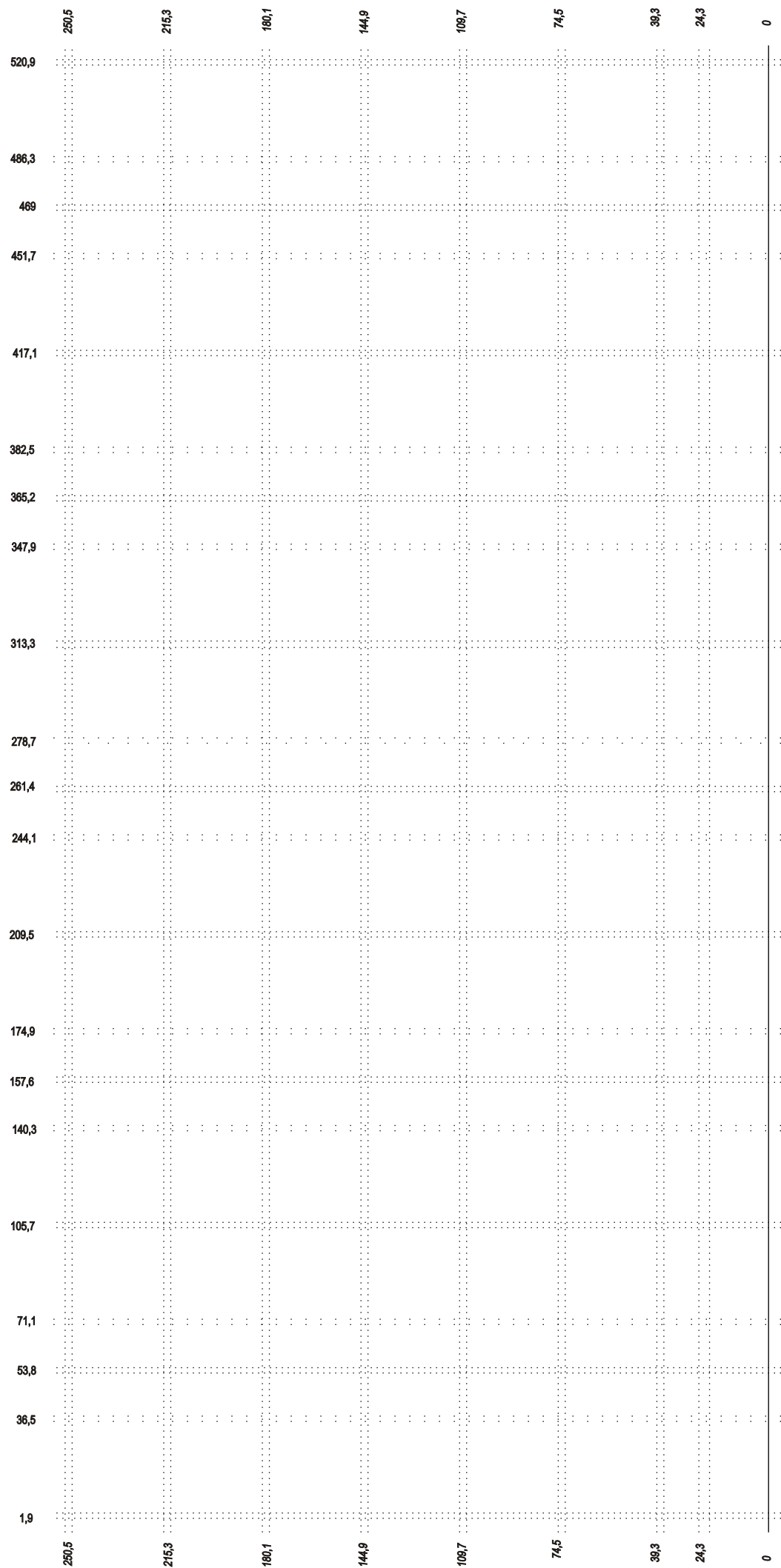

dealemaarn: ..... uitvoering podium: ..... achterwandjes? ja / nee (aangeven met een kruis).  
 getekend door: ..... datum: ..... uitvoering staanders: ..... steunprofiel? ja / nee (bij podium langer dan 150cm)  
 commissie: ..... uitvoering indelingen: ..... wandmontagesetje? ja / nee (bij grotendeels open vakken en nissen)  
 ordernummer: ..... leverweek: ..... overige opmerkingen: .....